





Gas Measurement Instruments Ltd



PS200 Series**QUICK OPERATING INSTRUCTIONS***PS 200 Serija*

Switch ON / UKLJUČITE INSTRUMENT

Pritisnite i držite taster , smešten na desnoj strani uređaja najmanje jednu sekundu kako bi ste uključili instrument (ON) i inicirali proces zagrevanja.

Na ekranu se prikazuje serijski broj, verzija softvera, status baterije i kalibracioni gas. Dalje, datum i vreme su prikazani, a zatim sledi poslednji rok kada bi morala da se uradi kalibracija. Ako je istekao rok, pritisnite dugme  da prihvatite da ste sa tom činjenicom upoznati.



Na kraju, vrši se provera senzora. Ukoliko sensor radi korektno i uspešno je prošao “nultu” kalibraciju, simbol  se prikazuje pored tipa gasa. Ako sensor ne prođe uspešno “nultu” kalibraciju, ekran će biti crven, audio / vizuelni alarmi će se aktivirati i  će se prikazati pored tipa gasa kod koga nije prošla kalibracija. Da bi ste prihvatili grešku, pritisnite dugme .

Prekidač ON - Ručni bump test

Pritisnite i držite taster  za uključivanje instrumenta (ON) i pokretanje ručnog Bump testa (Nakon što je proces zagrevanja potpuno završen). Kada se provera završi, instrument će raditi normalno.





NORMALNI RAD

Standardni operativni ekran za 4 gasa izgleda kao na slici. Drugi modeli će prikazivati na ekranu izveštaj za onoliko gasova koliko realno ima senzora.



Pozadinsko osvetljenje / MAKS-a i MIN

Pritisnite taster  jednom za uključivanje pozadinskog osvetljenja (**ON**). (Posle 20 sekundi ono će se automatski isključiti (**OFF**)). Pritisnite ponovo isti taster da vidite **MAX** očitavanje i dalje pritisnite da biste videli **MIN** očitavanje. Za resetovanje **Max / Min.** očitavanja, pritisnite i držite dugme  oko 2 sekunde kada se na ekranu pojavi bilo **Max**, bilo **Min** očitavanje.



Resetovanje Alarma / Prihvatanje

U alarmnom stanju, ekran će biti crvene boje i zvučni i vizuelni alarm će se aktivirati. Kada očitavanje gasa (kod zaključanih alarma) dostigne bezbedan nivo, pritisnite i držite dugme  da bi ste resetovali / prihvatili alarm. (Ako se ne radi o “zaključanim” alarmima, audio i vizuelni alarmi resetuju se automatski kada gas dostigne bezbedni nivo)



Prekidač pumpe on / off

Pritisnite i držite dugme  za prebacivanje pumpe **on / off** (Isključivo važi za instrumente sa pumpom).

Ručno aktiviranje Dataloging-a

Pritisnite taster  jednom da bi ste izvršili ručni dataloging, uz kratko naznačenje na procesa na ekranu “**LOGGING**”.

Isključenje instrumenta (OFF)

Pritisnite i držite oba tastera  i , oko 3 sekunde, da bi ste isključili Instrument (**OFF**).



UPOZORENJA



LOW BATTERY / Simbol Slabe baterije



LOW BATTERY simbol treperi kada je ostalo samo oko 30 minuta rada sa instrumentom. Ekran trepće crveno, audio alarm se uključuje jednom u dve sekunde i crveni LED trepće. **Napomena:** Gas alarmi će nastaviti da radi normalno.



BAT FAULT / Simbol prazna baterija

Simbol  **BAT FAULT** počinje da treperi kada je ostalo samo 3 minuta rada instrumenta. Ekran će biti crven, audio alarm kontinuirano će biti uključen i crveni LED ostaje konstantno uključen. Posle oko 3 minuta instrument će se automatski isključiti.

CAL EXPIRED / Kalibracija istekla

Svakih 30 sekundi na ekranu se pojavljuje gornja poruka ako je kalibracija isteka.

ZERO FAULT (i trepćući symbol) / Nulta kalibracija nije prošla

Ova poruka se pojavljuje nakon završetka procesa zagrevanja ukoliko je instrument uključen u prisustvu određenog gasa ili ukoliko instrument nije bio u stanju da dovede sve senzore na nultu vrednost iz bilo kog razloga. Displej će biti crven, audio alarm će se uključivati svake 2 sekunde, i crveni LED će treptati (start-up samo). Međutim, instrument će i dalje biti u mogućnosti da detekuje ostale gasove, u zavisnosti od senzora sa kojima je opremljen.

Napomena:

1) *Ako se na ekranu smenjuju naizmenično trepćući simbol i vrednost gasa, ostavite instrument 30 minuta uključen a onda ga isključite, pa ponovo na svežem vazduhu ga uključite. Ako se greška ponovi, dostavite instrument GMI ovlašćenom servisu na popravku.*

2) *Ako je simbol stalno prikazan na ekranu, onda je velika verovatnoća da senzor zahteva zamenu. Dostavite instrument GMI ovlašćenom servisu radi popravke.*



Greška u protoku (Samo instrumenti sa pompom)

Ova poruka kontinuirano trepće da ukaže grešku na uzorku. Displej će biti crven, audio alarm će biti aktivan kontinuirano i crvene LED ostaće uključene. Proverite crevo za uzorkovanje / filtere / i sondu da nisu u blokadi. Otklonite zapušenje i ponovo uključite pumpu pritiskanjem I držanjem tastera .



PUNJENJE

Pre prve upotrebe instrument PS200 treba puniti do 4 sata ili dok se na ekranu ne pojavi poruka 'CHARGE COMPLETE' (PUNJENJE KOMPLETNO).

PS200 Serija koristi Li-Ion (Li-Ion) punjive baterije. Da bi ste dopunili instrument, povezati jednu stranu kabla za punjenje na dno instrumenta a drugi kraj u utikač koji je dobijen uz instrument ili bilo koji standardni USB priključak.

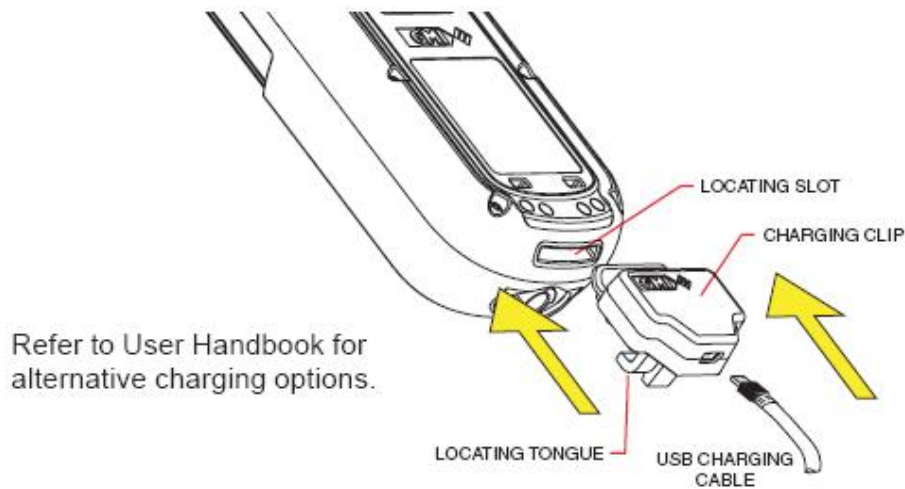

BUTTON OPERATION

PS200 Series	SINGLE PRESS	PRESS & HOLD
	Backlight ON ▼ MAX ▼ MIN	SWITCH ON Pump ON / OFF Acknowledge / Mute Alarm Reset MAX / MIN (when displayed)
	Manual Datalog	Switch ON - Manual Bump Self Test
&	—	SWITCH OFF